



ETNA GAS GRILL

MODEL: 651294 / JY-K2000 PRO



UK: INSTRUCTION MANUAL
DE: BEDIENUNGSANLEITUNG
DK: BRUGERVEJLEDNING
FR: MODE D'EMPLOI
NL: GEBRUIKSAANWIJZING
CZ: NÁVOD K POUŽITÍ
NO: BRUKSANVISNING



INNOVATIVE FAMILY CAMPING

UK - INSTRUCTION MANUAL

Instruction Manual4

DE - BEDIENUNGSANLEITUNG

Bedienungsanleitung8

DK - BRUGERVEJLEDNING

Brugervejledning 12

FR - MODE D'EMPLOI

Mode d'emploi 16

NL - GEBRUIKSAANWIJZING

Gebruiksaanwijzing 20

CZ - NÁVOD K POUŽITÍ

Návod k použití 24

NO - BRUKSANVISNING

Bruksanvisning 28



IMPORTANT: Read these Instructions before use carefully so as to familiarise yourself with the appliance before connecting it to its gas cartridge or gas cylinder. Keep these instructions for future reference.

- Type of appliance: Portable gas stove
- Model: 651294 / JY-K2000 PRO
- Type of gas: Butane direct pressure

Gas supply pressure: Direct vapour pressure-butane This stove should only be used with MSF-1A butane cartridges complying with EN417. It could be hazardous to attempt to fit other types of gas cartridges.

- Gas consumption, M: 160 g/h
- Nominal heat input, Qn: 2.2 kW
- Injector size: Ø 0.60 mm.
- Safety devices: Overpressure Safety Device, Gas Canister Safety Device
- For outdoor use only!

Not intended for a commercial use

REMOVABLE NON-STICK GRILL GRATE WITH CERAMIC COATING

GAS CARTRIDGE COMPARTMENT



KONTROL KNOB

SAFETY INFORMATION

- Check that seals (between the appliance and the gas cartridge or gas cylinder) are in place and in good condition before connecting to the gas cartridge or gas cylinder.

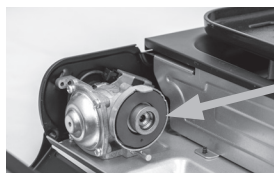

SEAL

- Do not use the appliance if it has damaged or worn seals.
- Do not use an appliance that is leaking, damaged, or does not operate properly.
- The appliance must be operated on a horizontal surface,
 - unlikely to impair its operation,
 - free from dry grass, sand, etc.
 - do not place the appliance on any combustible materials.
- The appliance must be used away from flammable materials, maintaining the minimum distances as shown below.



- The gas cartridge must be changed in a well-ventilated location, preferably outside, and away from any sources of ignition, such as naked flames, pilot lights, electric fires, and other people.
- If there is a leak in your appliance (smell of gas), take it outside immediately to a well-ventilated, flame-free location where the leak can be detected and stopped. If you wish to check for leaks in your appliance, do so outside. Do not attempt to detect leaks using a flame; use soapy water instead.

Overpressure Safety Device

If the pressure-sensitive safety device is triggered, it means that a critical pressure level has been reached in the cartridge, and the appliance must not be used until it has completely cooled down. Do not bypass the pressure-sensitive safety device. Follow the instructions below if the overpressure safety device is triggered:

- Turn the switch knob to "OFF" position
- Remove gas canister from the stove
- Read through "Caution", and find the cause of the trigger
- Install a new gas canister, or let the old one cool down completely and use this
- Try to ignite again

Gas Canister Safety Device

The gas canister cannot be installed unless the switch knob is in the "OFF" position.

FORMATION FOR USE AND STORAGE

- CAUTION: Accessible parts may be very hot. Keep young children away.
- CAUTION: Use protective gloves when handling hot components.
- Remove the gas cartridge before storing the appliance. Ignite again after removing the gas cartridge to burn out any remaining gas in the appliance.
- Keep the appliance in a dry place safe from dust and dirt, and away from heat and direct sunlight.
- Do not use metallic utensils as they will damage the coating. Stop using the grill grid if the coating is cracked or damaged.

HOW TO OPERATE THE APPLIANCE

Once you have removed the appliance from all packaging you can fit the removable non-stick grill into the correct position.

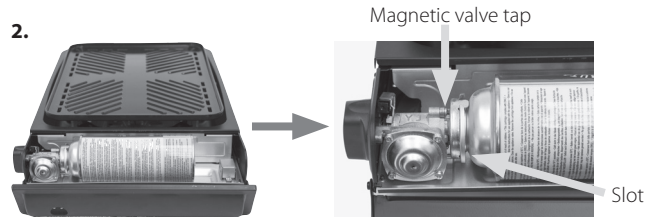

Open the gas cartridge compartment to fit your gas cartridge.

Visually inspect the gas cartridge before fitting it to your appliance. Ensure that the nozzle is undamaged and in good condition. If the gas cartridge is damaged in any way, do not attempt to fit it to your appliance. The control knob must be in the "OFF" position before connecting the gas cartridge. Make sure that the magnetic valve is clean and free from marks and dust. Insert the gas cartridge into the holder, ensuring the magnetic valve is aligned with the slot in the cartridge rim. Close the compartment.

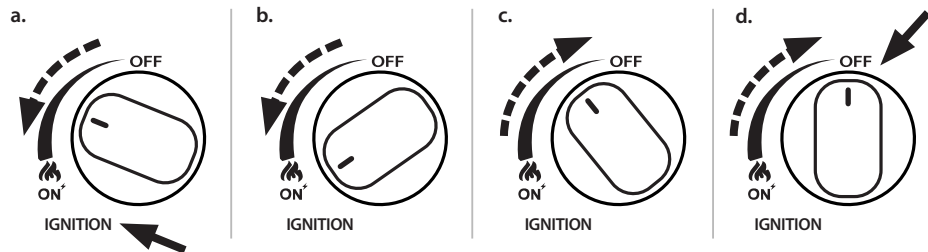

a.) Ignite the burner by turning the control knob anticlockwise towards "ON" until you hear a click. The clicking sound is the ignition, and the burner should now ignite. If ignition fails, turn the control knob to the "OFF" position and remove the cartridge. Check the gas content of the cartridge to see if it is empty, ensure that the ignition pin is in the "OFF" position, and try again.

Use the control knob to regulate the flame.

- b.) To increase the flame, turn the control knob anticlockwise towards the double flame symbol.
 c.) To decrease the flame, turn the control knob clockwise towards "OFF".
 d.) To turn the appliance completely off, the control knob must be in the "OFF" position.

CHANGING THE GAS CARTRIDGE

- Change the gas cartridge outdoors and away from people.
- Turn off the unit completely (refer to step 2.d in the section above, 'HOW TO OPERATE THE APPLIANCE').
- Ensure the burner is extinguished before disconnecting the gas cartridge. Be cautious, as the gas cartridge may be hot.
- Open the gas cartridge compartment.
- Remove the gas cartridge by gently pulling it in the opposite direction of the magnetic valve.
- Check the seals before connecting a new gas cartridge to the appliance.
- To ensure the safe connection of a new gas cartridge to your appliance, please read the section '**HOW TO OPERATE THE APPLIANCE**'.

CLEANING & MAINTENANCE

- Visually inspect the general condition of the appliance and clean it if necessary. Remove sand, grass, insects, etc.
- Ensure the appliance has completely cooled before cleaning.
- Remove the grill grate from the grill and clean it with a neutral detergent, then dry with a soft cloth.
- Remove any fat or residue from the grease channel, and clean the grill body and gas cartridge. Use a damp cloth with hot water for regular cleaning, and a neutral detergent and dry cloth for more stubborn stains.
- If the burners are blocked, clean them with a brush. Blocked burners may cause uneven flame or incomplete combustion.
- If the ignition pin is dirty, lightly wipe it dry with a cloth. A dirty igniter may cause ignition failure. Do not move the control knob while performing maintenance, as this may cause electric shock.
- Apply some plant oil to the nozzle point on the appliance to make installation easier.
- Check that the seals are in good condition. If they are damaged or worn, please contact Outwell Customer Service (contact details below).
- Ensure the gas cartridge connection/disconnection system is working properly.
- Do not modify the appliance.

Outwell Customer Service

e-mail: info@outwell.com
 Tel.: +45 70 50 59 00

DE Bedienungsanleitung



WICHTIG: Lesen Sie diese Gebrauchsanweisung sorgfältig durch, um sich mit dem Gerät vertraut zu machen, bevor es an die Gaskartusche oder Gasflasche angeschlossen wird. Bewahren Sie diese Gebrauchsanweisung bitte zum späteren Nachschlagen auf.

- Gerätetyp: Tragbarer Gaskocher
- Modell: 651294 / JY-K2000 PRO
- Gasart: Butan, Direktdruck
- Gasversorgungsdruck: Direktverdampfungsdruck – Butan

Dieser Kocher darf nur mit MSF-1A Butankartuschen gemäß EN417 verwendet werden. Es könnte gefährlich sein, andere Gaskartuschen zu verwenden.

- Gasverbrauch, M: 160 g/h
- Nennwärmeleistung, Qn: 2,2 kW
- Einspritzgröße: Ø 0,60 mm
- Sicherheitsvorrichtungen: Überdruck-Sicherheitsvorrichtung, Gaskartuschen-Sicherheitsvorrichtung
- Nur für den Gebrauch im Außenbereich!

Nicht für den gewerblichen Gebrauch bestimmt

ABNEHMBARER GRILLROST MIT KERAMISCHER ANTIHAFTBESCHICHTUNG



SICHERHEITSHINWEISE

- Prüfen Sie, ob die Dichtungen (zwischen dem Gerät und der Gaskartusche) vorhanden und in gutem Zustand sind, bevor Sie die Gaskartusche oder Gasflasche anschließen.

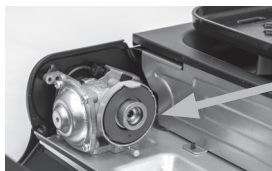

DICHTUNGEN

- Verwenden Sie das Gerät nicht, wenn die Dichtungen beschädigt oder verschlissen sind.
- Verwenden Sie das Gerät nicht, wenn es undicht oder beschädigt ist bzw. nicht richtig funktioniert.

- Das Gerät muss auf einer horizontalen Fläche betrieben werden,
 - die voraussichtlich den Betrieb nicht beeinträchtigen wird und
 - frei von trockenem Gras, Sand etc. ist.
- Das Gerät ist während des Betriebs mit folgenden Mindestabständen von brennbaren Materialien fernzuhalten.



- Die Gaskartusche sollte an einem gut belüfteten Ort ausgewechselt werden, vorzugsweise im Freien, fern von jeglichen Zündquellen, wie z.B. offenen Flammen, Zündflammen und elektrischen Feuern, sowie fern von anderen Personen.
- Falls Ihr Gerät eine undichte Stelle aufweist (z. B. wenn Sie Gas riechen), bringen Sie es sofort nach draußen an einen gut belüfteten, flammenfreien Ort, wo das Leck erkannt und behoben werden kann. Wenn Sie nach Lecks an Ihrem Gerät suchen möchten, tun Sie es draußen. Versuchen Sie nicht, Lecks mit Hilfe einer Flamme zu ermitteln, sondern verwenden Sie dazu Seifenwasser. Wenn die druckempfindliche Sicherheitseinrichtung ausgelöst wird, bedeutet es, dass ein kritischer Druckpegel in der Gaskartusche erreicht worden ist, so dass das Gerät erst nach dem vollständigen Abkühlen weiterverwendet werden darf. Die druckempfindliche Sicherheitseinrichtung darf nicht umgangen werden.

Sicherheitsvorrichtung gegen Überdruck

- Wenn die druckempfindliche Sicherheitsvorrichtung ausgelöst wird, bedeutet dies, dass ein kritischer Druck im Behälter erreicht wurde, und das Gerät darf erst wieder verwendet werden, wenn es vollständig abgekühlt ist. Umgehen Sie nicht die druckempfindliche Sicherheitsvorrichtung. Befolgen Sie die folgenden Anweisungen, wenn die Überdruck-Sicherheitsvorrichtung ausgelöst wird:
 - Drehen Sie den Schalterknopf auf die Position „OFF“.
 - Entfernen Sie die Gaskartusche vom Kocher.
 - Lesen Sie den Abschnitt „Achtung“ durch und finden Sie die Ursache für das Auslösen. Setzen Sie eine neue Gaskartusche ein oder lassen Sie die alte vollständig abkühlen, bevor Sie sie wieder verwenden. Versuchen Sie erneut zu zünden.

Sicherheitsvorrichtung für Gaskartuschen

- Die Gaskartusche kann nicht eingesetzt werden, wenn der Schalterknopf nicht in der Position „OFF“ ist.

INFORMATIONEN ZUR NUTZUNG UND LAGERUNG

- **ACHTUNG:** Zugängliche Teile können sehr heiß werden. Halten Sie kleine Kinder fern.
- **ACHTUNG:** Verwenden Sie Schutzhandschuhe, wenn Sie heiße Teile anfassen.
- Entfernen Sie die Gaskartusche, bevor Sie das Gerät lagern. Zünden Sie es erneut, nachdem Sie die Gaskartusche entfernt haben, um verbleibendes Gas im Gerät zu verbrennen.
- Bewahren Sie das Gerät an einem trockenen Ort auf, der vor Staub und Schmutz geschützt ist, und halten Sie es von Hitze und direkter Sonneneinstrahlung fern.
- Verwenden Sie keine metallischen Utensilien, da diese die Beschichtung beschädigen. Verwenden Sie den Grillrost nicht weiter, wenn die Beschichtung Risse aufweist oder beschädigt ist.

BEDIENUNGSANLEITUNG FÜR DAS GERÄT

Nachdem Sie sämtliches Verpackungsmaterial vom Gerät entfernt haben, können Sie den herausnehmbaren Grill mit Antihafbeschichtung an der richtigen Position einsetzen.

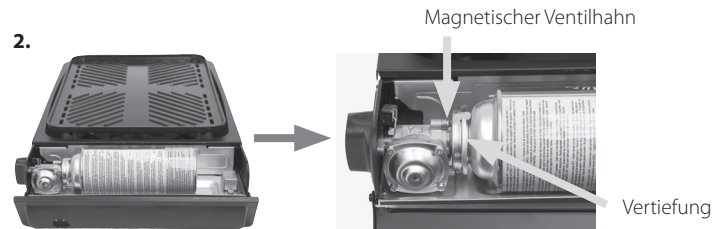

Um die Gaskartusche zu installieren, öffnen Sie das Gaskartuschenfach. Bevor Sie die Gaskartusche in Ihrem Gerät installieren, untersuchen Sie diese auf sichtbare Schäden. Stellen Sie sicher, dass die Duse nicht beschädigt ist, und sich in einem guten Zustand befindet. Sollte die Gaskartusche in irgendeiner Weise beschädigt sein, versuchen Sie keinesfalls, sie in Ihrem Gerät zu installieren. Bevor Sie die Gaskartusche installieren, muss der Regler auf AUS/OFF stehen. Stellen Sie sicher, dass das Magnetventil sauber und frei von Verschmutzungen und Staub ist. Setzen Sie die Gaskartusche in die Halterung so ein, dass das Magnetventil mit der Vertiefung am Rand der Kartusche ausgerichtet ist. Gaskartuschenfach schließen.

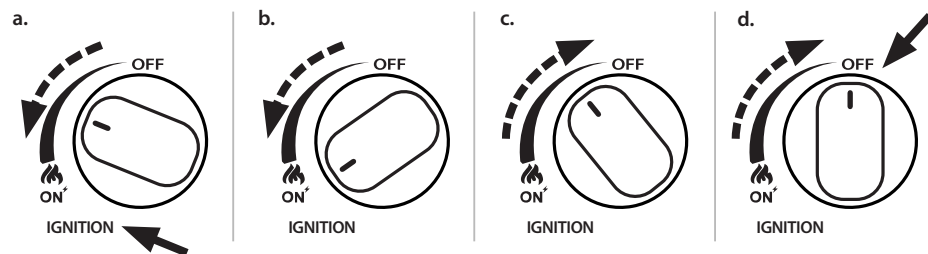

- Zünden Sie den Brenner, indem Sie den Regler gegen den Uhrzeigersinn in Zündrichtung auf "ON" drehen, bis er hörbar einrastet. Das Klicken stellt die Zündung dar. Der Brenner sollte jetzt zünden. Wenn die Zündung fehlschlägt, drehen Sie den Regler in die „OFF“-Position und entfernen Sie die Kartusche. Überprüfen Sie den Gasinhalt der Kartusche, um festzustellen, ob sie leer ist. Stellen Sie sicher, dass der Zündstift in der „OFF“-Position ist, und versuchen Sie es erneut.

Verwenden Sie den Regler, um die Flamme einzustellen.

- Um die Flamme zu vergrößern, drehen Sie den Regler gegen den Uhrzeigersinn, in Richtung des Symbols der Doppel-Flamme.
- Um die Flamme zu verringern, drehen Sie den Drehknopf im Uhrzeigersinn in Richtung "OFF".
- Um das Gerät komplett auszuschalten, muss der Regler in der Stellung AUS/OFF sein.

AUSWECHSELN DER GASKARTUSCHE

- Ersetzen Sie die Gaskartusche im Freien und fern von anderen Personen.
- Schalten Sie das Gerät komplett aus (siehe Schritt 4.c im obigen Abschnitt „**BEDIENUNGSANLEITUNG FÜR DAS GERÄT**“).
- Vergewissern Sie sich, dass der Brenner aus ist, bevor Sie die Gaskartusche entfernen. Seien Sie dabei vorsichtig, die Gaskartusche könnte heiß sein.
- Öffnen Sie das Gaskartuschenfach.
- Entfernen Sie die Gaskartusche, indem Sie sie vorsichtig vom Magnetventil wegziehen.
- Bevor Sie eine neue Gaskartusche an das Gerät anschließen, überprüfen Sie die Dichtungen.
- Um sicherzustellen, dass eine neue Gaskartusche in Ihrem Gerät sicher installiert wird, lesen Sie bitte den Abschnitt „**BEDIENUNGSANLEITUNG FÜR DAS GERÄT**“.

REINIGUNG & WARTUNG

- Eine Sichtprüfung des allgemeinen Zustands des Geräts durchführen und das Gerät ggf. reinigen.
- Entfernen Sie Sand, Gras, Insekten usw.
- Stellen Sie sicher, dass das Gerät vor der Reinigung vollständig abgekühlt ist.
- Entfernen Sie den Grillrost vom Grill und reinigen Sie ihn mit einem neutralen Reinigungsmittel. Trocknen Sie ihn anschließend mit einem weichen Tuch.
- Entfernen Sie Fett oder Rückstände aus der Fettaufangrinne und reinigen Sie den Grillkörper und die Gaskartusche. Verwenden Sie für die regelmäßige Reinigung ein feuchtes Tuch mit heißem Wasser. Für hartnäckigere Flecken benutzen Sie ein neutrales Reinigungsmittel und ein trockenes Tuch.
- Wenn die Brenner verstopft sind, reinigen Sie sie mit einer Bürste. Verunreinigte Brenner können zu ungleichmäßiger Flammenbildung oder unvollständiger Verbrennung führen.
- Wenn der Zündstift verschmutzt ist, wischen Sie ihn leicht mit einem Tuch ab. Ein verschmutzter Zünder kann zu Zündausfällen führen. Bewegen Sie den Regler während der Wartung nicht, da dies zu einem elektrischen Schlag führen könnte.
- Geben Sie etwas Pflanzenöl auf die Düse des Geräts, um die Montage zu erleichtern.
- Prüfen Sie, ob die Dichtungen in gutem Zustand sind. Wenn diese beschädigt oder abgenutzt sind, setzen Sie sich mit dem Outwell Kundendienst in Verbindung (Kontaktdaten siehe unten).
- Stellen Sie sicher, dass das Anschluss-/ Trennsystem der Gaskartusche gut funktioniert.
- Keine Änderungen am Gerät vornehmen.

Outwell Kundendienst

e-mail: info@outwell.com
Tel.: +45 70 50 59 00

DK Brugervejledning



VIGTIGT: Lær apparatet at kende, før det sluttes til gasbeholder eller gasflaske ved at læse brugervejledningen grundigt. Gem brugervejledningen til senere brug.

- Type af apparat: Bærbar gaskomfur
- Model: 651294 / JY-K2000 PRO
- Gastype: Butan, direkte tryk
- Gastilførselstryk: Direkte damptryk – butan

Dette apparat må kun bruges med MSF-1A butangaspatroner i overensstemmelse med EN417. Det kan være farligt at forsøge at montere andre typer gaspatroner.

- Gasforbrug, M: 160 g/h
- Nominel varmeeffekt, Qn: 2,2 kW
- Indsprøjtningstørrelse: Ø 0,60 mm.
- Sikkerhedsanordninger: Overtryks-sikkerhedsanordning, Gaskassette-sikkerhedsanordning
- Kun til udendørs brug!

Ikke beregnet til kommerciel brug

**AFTAGELIG SLIP-LET GRILLRIST
MED KERAMISK BELÆGNING**



SIKKERHEDSINFORMATIONER

- Kontrollér, at pakningerne (mellem apparatet og gasbeholderen eller gasflasken) er på plads og i god stand, før gasbeholderen eller gasflasken tilsluttes.

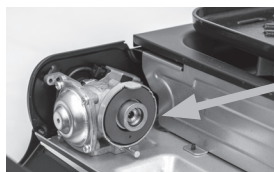

PAKNING

- Brug ikke apparatet, hvis det er beskadiget, eller hvis pakningerne er slidte.
- Brug ikke apparatet, hvis det lækker, er beskadiget eller ikke fungerer korrekt.
- Apparatet skal under brug stå på et vandret underlag, hvor:
 - underlaget med stor sandsynlighed ikke hæmmer funktionen.
 - der ikke er tørt græs, sand mv.
 - der ikke er brændbare materialer.
- Apparatet skal under brugen være en vis afstand fra af brændbare materialer. Minimumsafstande kan ses herunder.

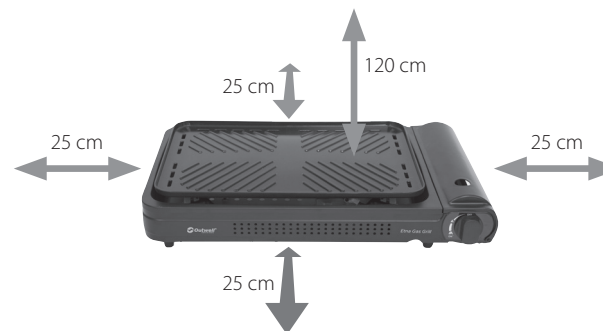

- Udsiftning af gasbeholderen skal foregå et sted med god udluftning, helst udendørs, på afstand af eventuelle antændingskilder som f.eks. åben ild, brændere, elektriske opvarmingskilder og andre mennesker.
- Hvis apparatet lækker (der lugter af gas), skal det straks tages udenfor til et sted med god udluftning og uden åben ild, hvor lækken kan findes og stoppes. Hvis det skal undersøges, om apparatet lækker, skal det ske udendørs. Forsøg ikke at finde lækken ved at bruge åben ild, brug i stedet sæbevand.

Sikkerhedsanordning mod overtryk

- Hvis den trykfølsomme sikkerhedsanordning udløses, betyder det, at et kritisk trykniveau er nået i patronen, og apparatet må ikke bruges, før det er helt afkølet. Omgå ikke den trykfølsomme sikkerhedsanordning. Følg nedenstående instruktioner, hvis overtryks-sikkerhedsanordningen udløses:
- Drej afbryderknappen til "OFF"-positionen.
- Fjern gaspatronen fra gasapparatet.
- Læs afsnittet "Forsigtig" og find årsagen til udløsningen.
- Installer en ny gaspatron, eller lad den gamle køle helt af, før du bruger den igen.
- Forsøg at tænde igen.

Sikkerhedsanordning til gaspatron

- Gaspatronen kan ikke installeres, medmindre afbryderknappen er i "OFF"-positionen.

OPLYSNINGER OM BRUG OG OPBEVARING

- ADVARSEL: Tilgængelige dele kan blive meget varme. Hold små børn væk.
- ADVARSEL: Brug beskyttelseshandsker, når du håndterer varme dele.
- Fjern gaspatronen, før du opbevarer apparatet. Tænd det igen efter fjernelse af gaspatronen for at brænde eventuelt resterende gas i apparatet.
- Opbevar apparatet et tørt sted, beskyttet mod støv og snavs, og væk fra varme og direkte sollys.
- Brug ikke metalredskaber, da de vil beskadige belægningen. Stop med at bruge grillristen, hvis belægningen er revnet eller beskadiget.

SÅDAN BRUGES APPARATET

Når apparatet er pakket ud, kan den aftagelige, slip let-grillrist placeres rigtigt.

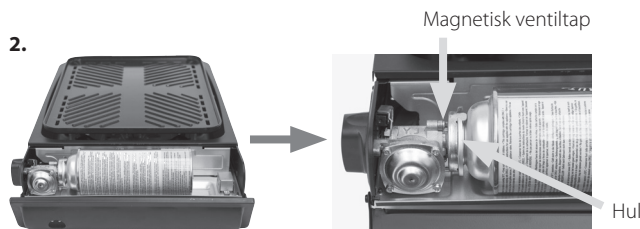

Luk rummet op, og sat gaspatronen i.

Se gaspatronen efter, for den placeres i apparatet. Det skal sikres, at dysen er uden skader og i god stand.

Hvis gaspatronen er det mindste skadet, må det ikke forsøges at sætte den i apparatet.

Betjeningsknappen skal være slået fra ("OFF"), før gaspatronen sættes i.

Sørg for, at magnetventilen er ren og fri for mærker og støv.

Placer gaspatronen i rummet, så magnetventilens tap passer til hullet i patronens kant.

Luk for rummet.

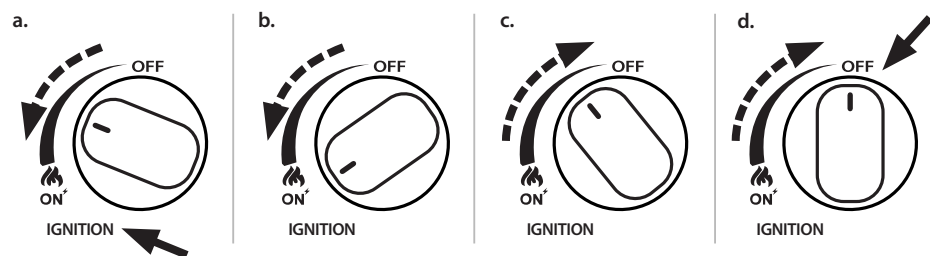

- a.) Tænd for brænderen ved at dreje betjeningsknappen mod uret hen mod "ON", til der høres et klik. Klikket angiver antændelse, og brænderen skulle nu tænde. Hvis antændelsen fejler, skal du dreje kontrolknappen til "OFF"-positionen og fjerne patronen. Kontroller gasindholdet i patronen for at se, om den er tom. Sørg for, at tændingsnålen er i "OFF"-positionen, og prøv igen.

Flammen reguleres med betjeningsknappen.

- b.) Flammen gøres større ved at dreje betjeningsknappen mod uret, hen mod dobbelt-flammesymbolet.
 c.) Flammen gøres mindre ved at dreje betjeningsknappen med uret mod "OFF".
 d.) Der slukkes helt for apparatet ved at dreje betjeningsknappen helt over på OFF (Fra).

UDSKIFTNING AF GASBEHOLDEREN

- Gasbeholderen skal udskiftes udendørs og på afstand andre mennesker.
- Sluk helt for apparatet (trin 4.c i afsnit "**SÅDAN BRUGES APPARATET**").
- Kontrollér, at der er slukket for brænderen, før gasbeholderen kobles fra. Vær opmærksom på, at gasbeholderen kan være varm.
- Luk op for gaskammeret.
- Fjern gaspatronen ved forsigtigt at trække den væk fra magnetventilen.
- Kontrollér pakningerne, før der sluttes en ny gasbeholder til apparatet.
- Læs afsnittet "**SÅDAN BRUGES APPARATET**" for at sikre, at en ny gasbeholder sluttes forsvarligt til apparatet.

RENGØRING OG VEDLIGEHOLDELSE

- Se efter, om apparatet er i generel god stand, og rengør det efter behov. Fjern sand, gras, insekter mv.
- Sørg for, at apparatet er kølet helt ned for rengøring.
- Fjern grillristen fra grillen, og rengør den med et neutralt rengøringsmiddel. Tør den derefter af med en blød klud.
- Fjern alt fedt eller rester fra fedtkanalen, og rengør grillkroppen og gasbeholderen. Brug en fugtig klud med varmt vand til regelmæssig rengøring, og et neutralt rengøringsmiddel og en tør klud til at fjerne mere genstridige pletter.
- Hvis brænderne er tilstoppede, skal du rengøre dem med en børste. Urengjorte brændere kan føre til ujævn flamme eller ufuldstændig forbrænding.
- Hvis tændingsnålen er beskidt, skal du forsigtigt tørre den af med en klud. En beskidt tændingsmekanisme kan forårsage fejl i antændelsen. Flyt ikke kontrolknappen under vedligeholdelse, da det kan forårsage elektrisk stød.
- Påfør lidt planteolie på dysemundingen på apparatet for at gøre installationen lettere.
- Kontroller, at pakningerne er i god tilstand. Kontakt Outwell kundeservice, hvis de er beskadigede eller slidte (kontaktoplysninger kan findes nederst).
- Kontroller, at gasbeholderens tænd- og slukfunktion fungerer korrekt.
- Der må ikke foretages ændringer af apparatet.

Outwells kundeservice

e-mail: info@outwell.com

Tlf.: +45 70 50 59 00

FR Mode d'emploi



IMPORTANT: Lisez ce mode d'emploi attentivement afin de vous familiariser avec l'appareil avant de le connecter à une cartouche de gaz ou une bouteille de gaz. Conservez ces instructions pour vous y référer ultérieurement.

- Type d'appareil : Réchaud à gaz portable
- Modèle : 651294 / JY-K2000 PRO
- Type de gaz : Butane, pression directe
- Pression d'alimentation en gaz : Pression de vapeur directe – butane

Ce réchaud ne doit être utilisé qu'avec des cartouches de butane MSF-1A conformes à la norme EN417. Il peut être dangereux d'essayer de monter d'autres types de cartouches de gaz.

- Consommation de gaz, M : 160 g/h
- Puissance nominale, Qn : 2,2 kW
- Taille de l'injecteur : Ø 0,60 mm.
- Dispositifs de sécurité : Dispositif de sécurité contre la surpression, Dispositif de sécurité pour la cartouche de gaz
- Utilisation à l'extérieur uniquement !

Non destiné à un usage commercial

GRILLE AMOVIBLE ANTIADHÉSIVE AVEC REVÊTEMENT CÉRAMIQUE

COMPARTIMENT A CARTOUCHE DE GAZ



BOUTON DE COMMANDE

INFORMATIONS DE SÉCURITÉ

- Vérifiez que les joints (entre l'appareil et la cartouche de gaz ou la bouteille de gaz) sont en place et en bon état avant de brancher la cartouche de gaz ou la bouteille de gaz.

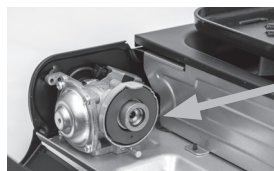

JOINT

- N'utilisez pas l'appareil s'il a des joints endommagés ou usés.
- N'utilisez jamais un appareil qui fuit, qui est endommagé ou qui ne fonctionne pas correctement.
- L'appareil doit être utilisé sur une surface horizontale
 - qui ne risque pas d'empêcher son bon fonctionnement
 - exempte d'herbes sèches, de sable, etc.
 - Ne pas le placer sur des matériaux combustibles.
- L'appareil doit être utilisé à l'écart des matériaux inflammables en respectant les distances minimales indiquées ci-dessous.



- La cartouche de gaz doit être changée dans un endroit bien aéré, de préférence à l'extérieur, à l'écart de toute source d'inflammation comme des flammes nues, des témoins lumineux, des incendies électriques et à l'écart des autres personnes.
- Si votre appareil présente une fuite (odeur de gaz), mettez-le immédiatement à l'extérieur, dans un endroit bien ventilé sans flammes, où la fuite pourra être détectée et réparée. Si vous souhaitez contrôler l'absence de fuite sur votre appareil, faites-le à l'extérieur. N'essayez pas de détecter des fuites à l'aide d'une flamme, utilisez de l'eau savonneuse.

Dispositif de sécurité contre la surpression

- Si le dispositif de sécurité sensible à la pression se déclenche, cela signifie qu'un niveau de pression critique a été atteint dans la cartouche, et l'appareil ne doit pas être utilisé avant qu'il n'ait complètement refroidi. Ne contournez pas le dispositif de sécurité sensible à la pression. Suivez les instructions ci-dessous si le dispositif de sécurité contre la surpression est déclenché :
 - Tournez le bouton de commande en position « OFF ».
 - Retirez la cartouche de gaz du réchaud.
 - Lisez la section « Attention » et trouvez la cause du déclenchement.
 - Installez une nouvelle cartouche de gaz, ou laissez l'ancienne refroidir complètement avant de l'utiliser à nouveau.
 - Essayez de rallumer.

Dispositif de sécurité pour la cartouche de gaz

- La cartouche de gaz ne peut pas être installée à moins que le bouton de commande ne soit en position « OFF ».

INFORMATIONS POUR L'UTILISATION ET LE RANGEMENT

- ATTENTION : Les parties accessibles peuvent devenir très chaudes. Gardez les jeunes enfants à distance.
- ATTENTION : Utilisez des gants de protection lorsque vous manipulez des composants chauds.
- Retirez la cartouche de gaz avant de ranger l'appareil. Allumez l'appareil à nouveau après avoir retiré la cartouche de gaz pour brûler tout gaz restant.
- Conservez l'appareil dans un endroit sec à l'abri de la poussière et de la saleté, et à l'écart de la chaleur et de la lumière directe du soleil.
- N'utilisez pas d'ustensiles métalliques car ils endommageraient le revêtement. Cessez d'utiliser la grille si le revêtement est fissuré ou endommagé.

COMMENT UTILISER L'APPAREIL

Une fois que vous avez retiré l'appareil de l'emballage, vous pouvez mettre le gril antiadhésif amovible en place.

2.

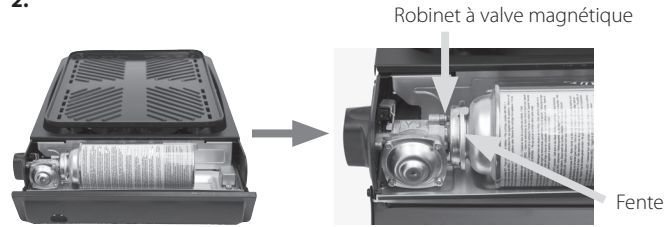

Ouvrez le compartiment à cartouche de gaz pour installer votre cartouche de gaz. Effectuez une inspection visuelle de la cartouche de gaz avant de l'installer dans votre appareil. Assurez-vous que la buse n'est pas endommagée et qu'elle est en bon état. Si la cartouche de gaz est endommagée de quelque manière que ce soit, n'essayez pas de l'installer dans votre appareil. Le bouton de commande doit être en position OFF avant de brancher la cartouche de gaz. Insérez la cartouche de gaz dans le support pour que la valve magnétique soit alignée avec la fente dans le bord de la cartouche. Fermez le compartiment. Assurez-vous que la valve magnétique est propre et exempte de marques et de poussière.

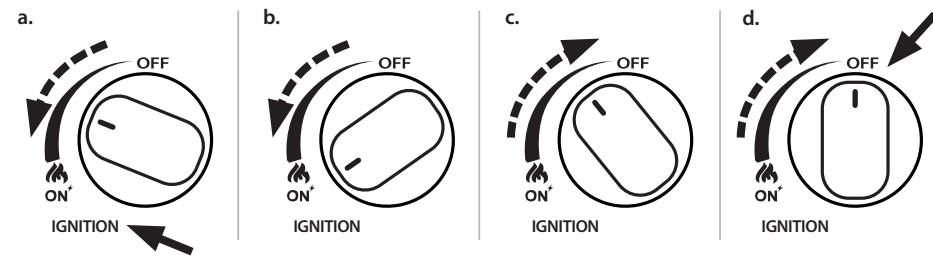

- a.) Allumez le brûleur en tournant le bouton de commande dans le sens antihoraire vers "ON" jusqu'à entendre un clic. Le clic indique l'allumage et le brûleur devrait maintenant être allumé. Si l'allumage échoue, tournez le bouton de commande en position "OFF" et retirez la cartouche. Vérifiez le contenu en gaz de la cartouche pour voir si elle est vide, et assurez-vous que la broche d'allumage est en position "OFF", puis réessayez.

Utilisez le bouton de commande pour régler la flamme.

- b.) Pour augmenter la flamme, tournez le bouton de commande dans le sens antihoraire vers le symbole de la double flamme.
 c.) Pour diminuer la flamme, tournez le bouton de commande dans le sens des aiguilles d'une montre vers "OFF".
 d.) Pour éteindre entièrement l'unité, le bouton de commande doit être sur la position OFF.

CHANGER LA CARTOUCHE DE GAZ

- Changez la cartouche de gaz à l'extérieur et à l'écart de toute personne.
- Éteignez entièrement l'unité (étape 4.c dans la section ci-dessus « **COMMENT UTILISER L'APPAREIL** »).
- Vérifiez que le brûleur est éteint avant de débrancher la cartouche de gaz. Soyez prudent, la cartouche de gaz peut être chaude.
- Ouvrez le compartiment de la cartouche de gaz.
- Retirez la cartouche de gaz en la tirant doucement dans la direction opposée à la valve magnétique.
- Vérifiez les joints avant de brancher une nouvelle cartouche de gaz à l'appareil.
- Pour garantir la connexion sûre d'une nouvelle cartouche de gaz à votre appareil, veuillez lire la section « **COMMENT UTILISER L'APPAREIL** ».

NETTOYAGE ET ENTRETIEN

- Effectuez un contrôle visuel de l'état général de l'appareil et nettoyez-le si nécessaire.
- Retirez le sable, l'herbe, les insectes, etc.
- Assurez-vous que l'appareil a complètement refroidi avant de le nettoyer.
- Retirez la grille du barbecue et nettoyez-la avec un détergent neutre, puis séchez-la avec un chiffon doux.
- Enlevez toute trace de graisse ou de résidus du canal de graisse et nettoyez le corps du barbecue ainsi que la cartouche de gaz. Utilisez un chiffon humide avec de l'eau chaude pour le nettoyage régulier et un détergent neutre avec un chiffon sec pour éliminer les taches plus tenaces.
- Si les brûleurs sont bloqués, nettoyez-les avec une brosse. Des brûleurs sales peuvent entraîner une flamme inégale ou une combustion incomplète.
- Si la broche d'allumage est sale, essuyez-la légèrement avec un chiffon. Un allumeur sale peut provoquer une défaillance de l'allumage. Ne touchez pas au bouton de commande pendant l'entretien, car cela pourrait provoquer une décharge électrique.
- Ajoutez un peu d'huile végétale à l'embout de l'appareil pour faciliter l'installation.
- Vérifiez que les joints sont en bon état. S'ils sont endommagés ou usés, veuillez contacter le service après-vente Outwell (coordonnées ci-dessous).
- Vérifiez le bon fonctionnement du système de connexion/déconnexion de la cartouche de gaz.
- Ne modifiez pas l'appareil.

Service après-vente Outwell

e-mail: info@outwell.com

Tél.: +45 70 50 59 00

NL Gebruiksaanwijzing



BELANGRIJK: Lees deze gebruiksaanwijzing zorgvuldig door om vertrouwd te raken met het apparaat voordat u het aansluit op de gaspatroon of de gasfles. Bewaar deze instructies voor toekomstige raadpleging.

- Type apparaat: Draagbaar gasfornuis
- Model: 651294 / JY-K2000 PRO
- Type gas: Butaan, directe druk
- Gastoevoervermogen: Directe dampdruk – butaan

Dit fornuis mag alleen worden gebruikt met MSF-1A butaangaspatronen die voldoen aan EN417. Het kan gevaarlijk zijn om andere soorten gaspatronen te proberen te gebruiken.

- Gasverbruik, M: 160 g/h
- Nominaal warmtevermogen, Qn: 2,2 kW
- Injectormaat: Ø 0,60 mm.
- Veiligheidsvoorzieningen: Overdrukbeveiliging, Gascassette-beveiliging
- Alleen buiten gebruiken!

Niet bedoeld voor commercieel gebruik

VERWIJDERBAAR ANTIAANBAK-GRILLROOSTER MET KERAMISCHE LAAG



VEILIGHEIDSGEGEVINGEN

- Controleer of de afdichtingen (tussen het apparaat en de gaspatroon of gasfles) op hun plaats zitten en in goede staat verkeren voordat u de gaspatroon of gasfles aansluit.

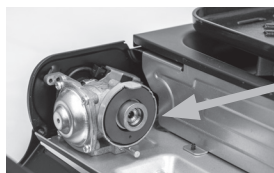

AFDICHTINGEN

- Gebruik het apparaat niet als het beschadigde of versleten afdichtingen heeft.
- Een apparaat dat lekt, beschadigd is of niet goed werkt, mag niet worden gebruikt.
- Het apparaat moet op een horizontaal oppervlak worden gebruikt
 - dat de werking niet kan belemmeren
 - dat vrij is van droog gras, zand enz.
 - plaats het niet op brandbare materialen.
- Het apparaat moet uit de buurt van ontvlambare materialen worden gebruikt, met de onderstaande minimumafstanden.



- De gaspatroon moet worden verwisseld op een goed geventileerde plaats, bij voorkeur buiten, uit de buurt van eventuele ontstekingsbronnen zoals open vuur, vuurkorven en elektrische vuren, en uit de buurt van andere personen.
- Als het apparaat een lek vertoont (gaslucht), breng het dan onmiddellijk naar buiten, naar een goed geventileerde plaats zonder vlammen, waar het lek kan worden opgespoord en gedicht. Als u het toestel op lekken wilt controleren, doe dat dan buiten. Probeer geen lekken op te sporen met een vlam. Gebruik zeepsop.

Beveiligingssysteem tegen overdruk

- Als het drukgevoelige veiligheidsmechanisme wordt geactiveerd, betekent dit dat er een kritiek drukniveau in de cartridge is bereikt, en het apparaat mag pas weer worden gebruikt nadat het volledig is afgekoeld. Omzeil het drukgevoelige veiligheidsmechanisme niet. Volg de onderstaande instructies als het overdrukveiligheidsmechanisme wordt geactiveerd:
 - Draai de schakelknop naar de "OFF" positie.
 - Verwijder de gasfles van het fornuis.
 - Lees de sectie "Voorzichtig" door en zoek de oorzaak van de activering.
 - Plaats een nieuwe gasfles, of laat de oude volledig afkoelen voordat u deze opnieuw gebruikt.
 - Probeer opnieuw te ontsteken.

Beveiligingssysteem voor gaspatronen

- De gasfles kan niet worden geïnstalleerd tenzij de schakelknop in de "OFF" positie staat.

INFORMATIE VOOR GEBRUIK EN OPSLAG

- LET OP: Toegankelijke delen kunnen zeer heet worden. Houd jonge kinderen uit de buurt.
- LET OP: Gebruik beschermende handschoenen bij het hanteren van hete onderdelen.
- Verwijder de gasfles voordat u het apparaat opbergt. Ontsteek het opnieuw na het verwijderen van de gasfles om eventueel achtergebleven gas in het apparaat op te branden.
- Bewaar het apparaat op een droge plaats, beschermd tegen stof en vuil, en uit de buurt van hitte en direct zonlicht.
- Gebruik geen metalen keukengerei, omdat dit de coating kan beschadigen. Stop met het gebruik van het grillrooster als de coating is gebarsen of beschadigd.

HET APPARAAT GEBRUIKEN

Als u het apparaat uit de verpakking hebt gehaald, kunt u het afneembare rooster met antiaanbaklaag op de juiste plaats aanbrengen

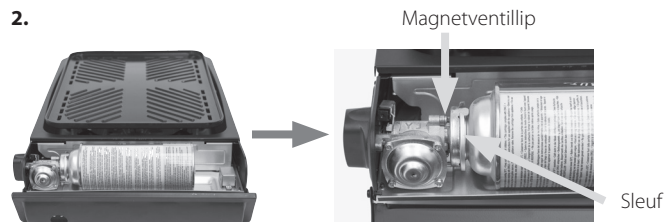

Open het gaspatrooncompartiment om uw gaspatroon te plaatsen.

Inspecteer het gaspatroon visueel voordat u het in het toestel plaatst. Controleer of het mondstuk onbeschadigd is en in goede staat verkeert. Als de gaspatroon op wat voor manier dan ook beschadigd is, mag u hem niet het apparaat plaatsen.

De regelknop moet in de OFF-stand staan wanneer u de gaspatroon aansluit.

Zorg ervoor dat het magneetventiel schoon is en vrij van sporen en stof.

Steek de gaspatroon zo in de houder dat het magneetventiellipje uitgelijnd is met de sleuf in de rand van de patroon. Sluit het compartiment.

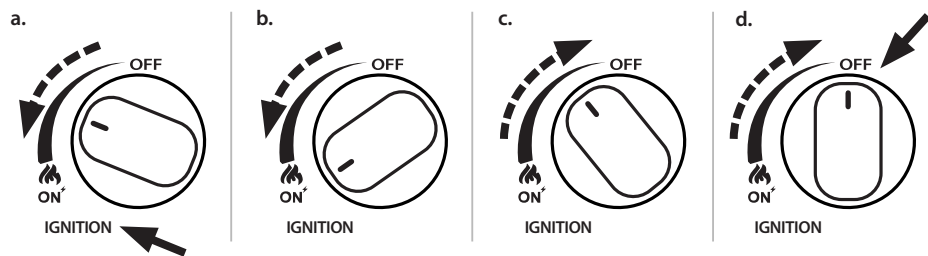

- a.) Ontsteek de brander door de bedieningsknop tegen de wijzers van de klok in te draaien in de richting van "ON", totdat u een klik hoort. Het klikkende geluid is de ontsteking en de brander zou nu moeten ontbranden. Als de ontsteking mislukt, draai de bedieningsknop naar de "UIT"-stand en verwijder de gasfles. Controleer de gasinhoud van de gasfles om te zien of deze leeg is, en zorg ervoor dat de ontsteking spin in de "UIT"-stand staat. Probeer het daarna opnieuw.

Gebruik de regelknop om de vlam te regelen.

- b.) Om de vlam hoger te zetten, draait u de regelknop tegen de klok in de richting van het dubbelvlam-symbool.
 c.) Om de vlam te verminderen, draai de regelknop met de klok mee richting "OFF".
 d.) Om het toestel volledig uit te schakelen, zet u de regelknop in de OFF-stand.

DE GASPATROON VERVANGEN

- Vervang de gaspatroon buiten en uit de buurt van andere mensen.
- Schakel het apparaat volledig uit (stap 4.c in het gedeelte 'HET APPARAAT GEBRUIKEN' hierboven).
- Controleer of de brander gedoofd is voordat u de gaspatroon loskoppelt. Pas op: de gaspatroon kan heet zijn.
- Open het gaspatrooncompartiment.
- Verwijder de gascartridge door deze voorzichtig weg te trekken van het magnetische ventiel.
- Controleer de afdichtingen voordat u een nieuwe gaspatroon op het apparaat aansluit.
- Lees voor het veilig aansluiten van een nieuwe gaspatroon op het apparaat het gedeelte 'HET APPARAAT GEBRUIKEN'.

REINIGING & ONDERHOUD

- Controleer de algemene toestand van het apparaat visueel en reinig het indien nodig. Verwijder zand, gras, insecten enz.
- Zorg dat het toestel volledig is afgekoeld voordat u het reinigt.
- Gebruik een staalborstel, staalwol of een schuurspons om het rooster schoon te maken.
- Controleer of de afdichtingen in goede staat zijn. Als ze beschadigd of versleten zijn, neem dan contact op met de klantenservice van Outwell (contactgegevens hieronder).
- Controleer de goede werking van het systeem voor aansluiting/afkoppeling van de gaspatronen.
- Breng geen wijzigingen aan het apparaat aan.

Outwell klantenservice

e-mail: info@outwell.com

Tel.: +45 70 50 59 00



DŮLEŽITÉ: Před připojením spotřebiče k plynové kartuši nebo tlakové láhvi si pečlivě přečtěte tento návod k použití, abyste se s vaříčem seznámili. Ponechte si tento návod pro budoucí použití.

- Typ zařízení: Přenosný plynový vaříč
- Model: 651294 / JY-K2000 PRO
- Typ plynu: Butan, přímý tlak
- Tlak plynového přívodu: Přímý tlak páry – butan

Tento vaříč by měl být používán pouze s butanovými kartušemi MSF-1A v souladu s normou EN417. Použití jiných typů plynových kartuší může být nebezpečné.

- Spotřeba plynu, M: 160 g/h
- Jmenovitý tepelný výkon, Qn: 2,2 kW
- Velikost injektoru: Ø 0,60 mm.
- Bezpečnostní zařízení: Přetlaková bezpečnostní pojistka, Bezpečnostní zařízení plynové kartuše
- Pouze pro venkovní použití!

Není určeno ke komerčnímu použití

ODNÍMATELNÝ NEPŘILNAVÝ GRILOVACÍ ROŠT S KERAMICKÝM POUZÍVČEM

PŘIHRÁDKA NA PLYNOVOU KARTUŠI



OVLÁDACÍ KNOFLÍK

BEZPEČNOSTNÍ INFORMACE

- Před zapojením plynové kartuše nebo tlakové láhve se ujistěte, že těsnění (mezi spotřebičem a plynovou kartuší nebo tlakovou láhví) je na místě a není poškozené.

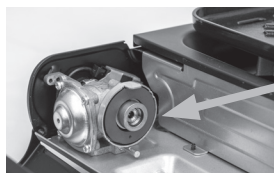

TĚSNĚNÍ

- Nepoužívejte spotřebič v případech, že je těsnění poškozené či opotřebované.
- Nepoužívejte zařízení, které je poškozené, funguje nesprávně nebo z něj uniká plyn.
- Spotřebič lze používat pouze na rovném povrchu,
 - který pravděpodobně neovlivní jeho provoz,
 - na kterém neroste tráva, neobsahuje písek apod. a
 - který je nehořlavý.
- Spotřebič nesmí být používán v přítomnosti hořlavých materiálů a musí být dodrženy níže uvedené minimální vzdálenosti od nich.



- Plynovou kartuši vždy vyměňujte na dobře větraném místě, v ideálním případě venku, a to daleko od lidí a zdrojů vznícení, jako je otevřený oheň, zapalovací hořáček, elektrický oheň.
- Pokud je těsnění vašeho spotřebiče porušeno (cítíte plyn), okamžitě jej vyneste ven na dobře větrané místo daleko od zdrojů vznícení. Tam netěsnící místo identifikujte a únik zastavte. Kontrolu těsnění spotřebiče provádějte venku. Nepokoušejte se netěsnící místo identifikovat pomocí plamene, použijte mýdlovou vodu.

Přetlaková bezpečnostní zařízení

- Pokud se spustí zařízení citlivé na tlak, znamená to, že v kartuši bylo dosaženo kritické úrovně tlaku, a spotřebič nesmí být používán, dokud zcela nevychladne. Neobcházejte bezpečnostní zařízení citlivé na tlak. Postupujte podle níže uvedených pokynů, pokud je spuštěno bezpečnostní zařízení proti přetlaku:
- Otočte ovládací knoflík do polohy „OFF“.
- Vyjměte plynovou kartuši z vaříče.
- Přečtěte si část „Varování“ a zjistěte příčinu spuštění.
- Vložte novou plynovou kartuši nebo nechte starou zcela vychladnout, než ji znovu použijete.
- Zkuste znovu zapálit.

Bezpečnostní systém pro plynové kartuše

- Plynovou kartuši nelze nainstalovat, pokud není ovládací knoflík v poloze „OFF“.

POUŽÍVÁNÍ A SKLADOVÁNÍ

- UPOZORNĚNÍ: Přístupné části mohou být velmi horké. Držte malé děti mimo dosah.
- UPOZORNĚNÍ: Při manipulaci s horkými součástmi používejte ochranné rukavice.
- Před uložením spotřebiče vyjměte plynovou kartuši. Znovu zapalte spotřebič po vyjmutí kartuše, abyste spálili zbývající plyn ve spotřebiči.
- Uchovávejte spotřebič na suchém místě, chráněném před prachem a nečistotami, a mimo dosah tepla a přímého slunečního záření.
- Nepoužívejte kovové nástroje, protože by mohly poškodit povlak. Přestaňte používat grilovací rošt, pokud je povlak prasklý nebo poškozený.

POUŽÍVÁNÍ SPOTŘEBIČE



Jakmile spotřebič vyjmete ze všech obalů, namontujte odnímatelnou nepřilnavou mřížku do správné polohy.

2.

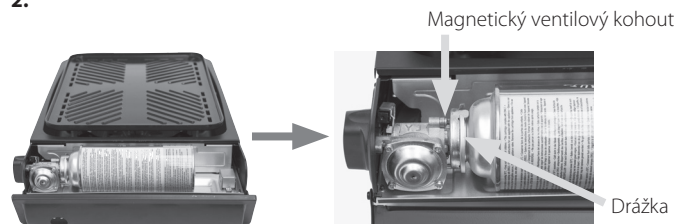

Otevřete přihrádku na plynovou kartuši.

Plynovou kartuši pohledem zkontrolujte, než ji namontujete do spotřebiče. Ujistěte se, že tryska není poškozena a že je v dobrém stavu. Pokud je plynová kartuše jakkoli poškozena, nepokoušejte se ji na spotřebič namontovat. Před připojením k plynové kartuši musí být ovládací knoflík v poloze "OFF".

Ujistěte se, že magnetický ventil je čistý a bez skvrn a prachu.

Vložte plynovou kartuši do drážky tak, aby byla páčka magnetického ventilového kohoutu v jedné rovině s drážkou okraje kartuše. Zavřete přihrádku.

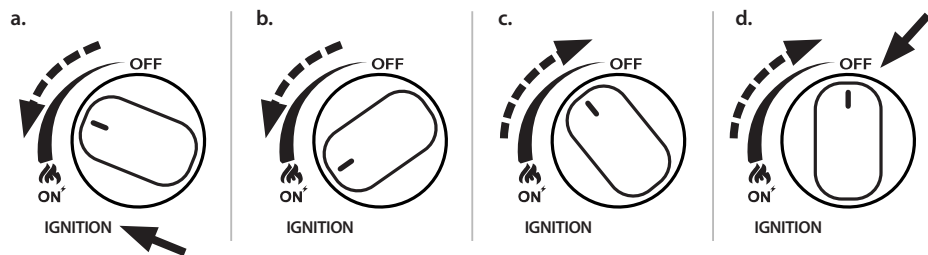

a.) Hořák zapálíte otáčením ovládacího knoflíku proti směru hodinových ručiček směrem k nápisu IGNITION, dokud neuslyšíte cvaknutí. Cvaknutí značí zapálení hořáku.

Intenzitu plamene regulujte ovládacím knoflíkem.

b.) Intenzitu plamene zvýšíte otočením ovládacího knoflíku proti směru hodinových ručiček k symbolu dvojitého plamene.

c.) Pro snížení plamene otočte regulační knoflík ve směru hodinových ručiček směrem k "OFF".

d.) Pro vypnutí spotřebiče otočte ovládací knoflík do polohy "OFF".

VÝMĚNA PLYNOVÉ KARTUŠE

- Plynovou kartuši vyměňte venku a daleko od lidí.
- Jednotku zcela vypněte (krok 4.c v předchozí kapitole „**POUŽÍVÁNÍ SPOTŘEBIČE**“).
- Před odpojením plynové kartuše zkontrolujte, že hořák nehoří. Dbejte opatrnosti, jelikož plynová kartuše může být horká.
- Otevřete přihrádku na plynovou kartuši.
- Vyjměte plynovou kartuši jemným tahem směrem od magnetického ventilu.
- Před připojením nové plynové kartuše ke spotřebiči zkontrolujte její těsnost.
- Postup bezpečného připojení nové plynové kartuše ke spotřebiči nelezete v kapitole „**POUŽÍVÁNÍ SPOTŘEBIČE**“.

ČIŠTĚNÍ A ÚDRŽBA

- Pohledem zkontrolujte celkový stav spotřebiče a v případě potřeby jej očistěte.
- Odstraňte písek, trávu, hmyz atd.
- Před čištěním nechte spotřebič zcela vychladnout.
- Sejměte grilovací rošt z grilu a vyčistěte ho neutrálním čisticím prostředkem a osušte měkkým hadříkem.
- Odstraňte veškerý tuk nebo zbytky z tukového kanálu a vyčistěte tělo grilu a plynovou kartuši. Pro pravidelné čištění použijte vlhký hadřík s horkou vodou, a na důkladnější skvrny neutrální čisticí prostředek a suchý hadřík.
- Pokud jsou hořáky ucpané, vyčistěte je kartáčem. Nečisté hořáky mohou vést k nerovnoměrnému plameni nebo neúplnému spalování.
- Pokud je zapalovací kolík špinavý, jemně jej otřete suchým hadříkem. Špinavý zapalovač může způsobit selhání zapalování. Nepohybuje ovládacím knoflíkem při údržbě, protože by mohlo dojít k úrazu elektrickým proudem.
- Na trysku zařízení naneste trochu rostlinného oleje, aby byla instalace snazší.
- Zkontrolujte, zda jsou těsnění v dobrém stavu. Pokud jsou poškozené nebo opotřebené,
- kontaktujte zákaznický servis Outwell (kontaktní údaje najdete níže).
- Zkontrolujte správnou funkci systému připojení/odpojení plynové kartuše.
- Spotřebič nijak neupravujte.

Zákaznický servis Outwell

e-mail: info@outwell.com

Tel.: +45 70 50 59 00

NO Bruksanvisning



VIKTIG: Les denne bruksanvisningen nøye slik at du gjør deg kjent med apparatet før du kobler det til en gassbeholder eller gassylinder. Ta vare på bruksanvisningen for fremtidig referanse.

- Type apparat: Bærbar gasskomfy
- Modell: 651294 / JY-K2000 PRO
- Gastype: Butan, direkte trykk
- Gassforsyningstrykk: Direkte dampress – butan

Denne komfyren skal kun brukes med MSF-1A butanpatroner som oppfyller EN417. Det kan være farlig å forsøke å bruke andre typer gasspatroner.

- Gassforbruk, M: 160 g/t
- Nominell varmeeffekt, Qn: 2,2 kW
- Dyse størrelse: Ø 0,60 mm.
- Sikkerhetsanordninger: Overtrykkssikkerhetsanordning, Gassbeholder sikkerhetsanordning
- Kun for utendørs bruk!

Ikke ment for kommersiell bruk

AVTAKBAR SLIPP-LETT GRILLRIST MED KERAMISK BELEGG



SIKKERHETSINFORMASJON

- Kontroller at pakningene (mellom apparatet og gassbeholderen eller gassylinderen) er på plass og i god stand før du kobler til gassbeholderen eller gassylinderen.



PAKNING

- Bruk ikke apparatet hvis pakningene er skadde eller slitte.
- Bruk ikke et apparat som lekker, er skadet eller som ikke fungerer ordentlig.
- Apparatet må bare brukes på et flatt underlag
 - som ikke er til hinder for bruken,
 - som er fritt for tørt gress, sand osv.
 - plasser ikke apparatet på brennbare materialer.
- Apparatet skal brukes på god avstand fra brennbare materialer. Minsteavstandene vises nedenfor.



- Gassbeholderen må alltid byttes på et godt ventilert sted, helst utendørs. Pass på at det er god avstand til antenneskilder som åpen ild, gasstennere og elektriske ildsteder. Hold også god avstand til andre personer.
- Hvis apparatet har en lekkasje (lukt av gass), ta det med utendørs umiddelbart til et godt ventilert, flammefritt sted der lekkasjen kan lokaliseres og stoppes. Hvis du skal sjekke om apparatet har lekkasjer, gjør det utendørs. Prøv ikke å oppdage lekkasjer ved hjelp av en flamme, bruk såpevann.

Sikkerhetsanordning mot overtrykk

- Hvis den trykkfølsomme sikkerhetsanordningen utløses, betyr det at et kritisk trykknivå er nådd i beholderen, og apparatet må ikke brukes før det har avkjølt seg helt. Ikke omgå den trykkfølsomme sikkerhetsanordningen. Følg instruksjonene nedenfor hvis overtrykkssikkerhetsanordningen utløses:
- Drei bryteren til "OFF"-posisjon.
- Fjern gassbeholderen fra apparatet.
- Les gjennom delen "Forsiktig" og finn årsaken til utløseren.
- Installer en ny gassbeholder, eller la den gamle avkjøles helt før bruk.
- Forsøk å tenne på nytt.

Sikkerhetsanordning for gassbeholder

- Gassbeholderen kan ikke installeres med mindre bryteren er i "OFF"-posisjon.

INFORMASJON OM BRUK OG OPPBEVARING

- ADVARSEL: Tilgjengelige deler kan bli svært varme. Hold små barn unna.
- ADVARSEL: Bruk vernehansker når du håndterer varme deler.
- Fjern gassbeholderen før du lagrer apparatet. Tenn apparatet på nytt etter at gassbeholderen er fjernet for å brenne ut eventuelt gjenværende gass i apparatet.
- Oppbevar apparatet på et tørt sted, beskyttet mot støv og smuss, og hold det unna varme og direkte sollys.
- Bruk ikke metallredskaper, da de vil skade belegget. Slutt å bruke grillristen hvis belegget er sprukket eller skadet.

SLIK BRUKER DU APPARATET

Når du har pakket ut apparatet og fjernet all emballasje, kan du montere den avtakbare non-stick-grillen i korrekt posisjon.

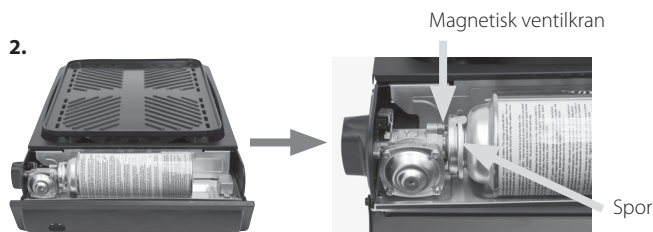

Åpne rommet for gassbeholderen slik at du kan sette inn beholderen. Kontroller gassbeholderen visuelt før du setter den inn i apparatet. Sjekk at dysen er uskadd og i god stand. Hvis gassbeholderen er skadet på noen måte, må du ikke prøve å sette den inn i apparatet. Gassregulatoren må være i posisjonen "OFF" før du kobler til gassbeholderen. Sørg for at magnetventilen er ren og fri for merker og støv. Sett inn gassbeholderen slik at den magnetiske ventiltappen er på linje med sporet i beholderens åpning. Steng rommet for gassbeholderen. Steng rommet for gassbeholderen.

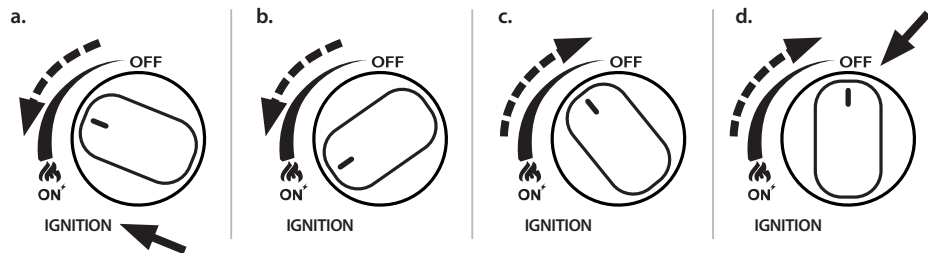

- a.) Tenn grillen ved å dreie gassregulatoren mot urviserne og mot "ON" inntil du hører et klikk. Klikkelyden er tenning og gassgrillen skal da normalt tennes. Hvis tenningen mislykkes, vri kontrollknappen til "OFF"-posisjonen og fjern beholderen. Sjekk gasinnholdet i beholderen for å se om den er tom, og at tenningsnålen er i "OFF"-posisjonen, og prøv igjen.

Bruk gassregulatoren til å justere flammen.

- b.) For å øke flammen dreier du kontrollknappen mot urviserne mot dobbelt-flammesymbolet.
 c.) For å minke flammen, vri kontrollknappen med klokken mot "OFF".
 d.) Hvis du vil slå apparatet helt av, dreier du kontrollknappen til posisjonen OFF (AV).

BYTTE GASSBEHOLDER

- Bytt gassbeholderen utendørs og på avstand fra andre personer.
- Slå apparatet helt av (trinn 4.c i avsnittet ovenfor, **SLIK BRUKER DU APPARATET**).
- Sjekk at grillen er slukket før du kobler fra gassbeholderen. Vær forsiktig, gassbeholderen kan være varm.
- Åpne rommet for gassbeholderen.
- Fjern gasspatronen ved å trekke den forsiktig bort fra magnetventilen.
- Sjekk pakningene før du kobler en ny gassbeholder til apparatet.
- For å sikre at du kobler til en ny gassbeholder til apparatet på korrekt måte, vennligst les avsnittet **SLIK BRUKER DU APPARATET**.

RENGJØRING OG VEDLIKEHOLD

- Kontroller apparatets generelle tilstand visuelt og rengjør det om nødvendig.
- Fjern sand, gress, insekter osv.
- Sørg for at apparatet er helt avkjølt før du rengjør det.
- Fjern grillristen fra grillen, og rengjør den med et nøytralt rengjøringsmiddel. Tør den av med en myk klut.
- Fjern alt fett eller rester fra fettkanalen, og rengjør grillkroppen og gassbeholderen. Bruk en fuktig klut med varmt vann til vanlig rengjøring, og et nøytralt rengjøringsmiddel og en tørr klut for grundigere flekker.
- Hvis brennerne er blokkert, rengjør dem med en børste. Skitne brennere kan føre til ujevn flamme eller ufullstendig forbrenning.
- Hvis tenningsnålen er skitten, tørk den forsiktig med en klut. En skitten tenner kan forårsake problemer med tenningen. Ikke flytt kontrollknappen under vedlikehold, da det kan føre til elektrisk støt.
- Tilsett litt planteolje på dysespissen på apparatet for å gjøre installasjonen enklere.
- Sjekk at pakningene er i god stand. Hvis de er skadde eller slitte, vennligst kontakt
- Outwell kundeservice (kontaktinfo nedenfor).
- Sjekk at systemet for til-/frakobling av gassbeholderen fungerer som det skal.
- Utfør ikke endringer på apparatet.

Outwell kundeservice

E-post: info@outwell.com

Tlf.: +45 70 50 59 00



outwell.com



Outwell® is a reg. trademark of Oase Outdoors
EU: Kornvej 9, DK-7323 Give, Denmark
UK: One Glass Wharf, Bristol, BS2 0ZX

Outwell Customer Service
e-mail: info@outwell.com
Tel.: +45 70 50 59 00

CE
PIN 2531/DO/0104

**UK
CA**